

Dourčování prvků ve středové kolineaci – zadání

1) V SK  $(S, o, AA')$  určete obrazy bodů  $B', C$ .

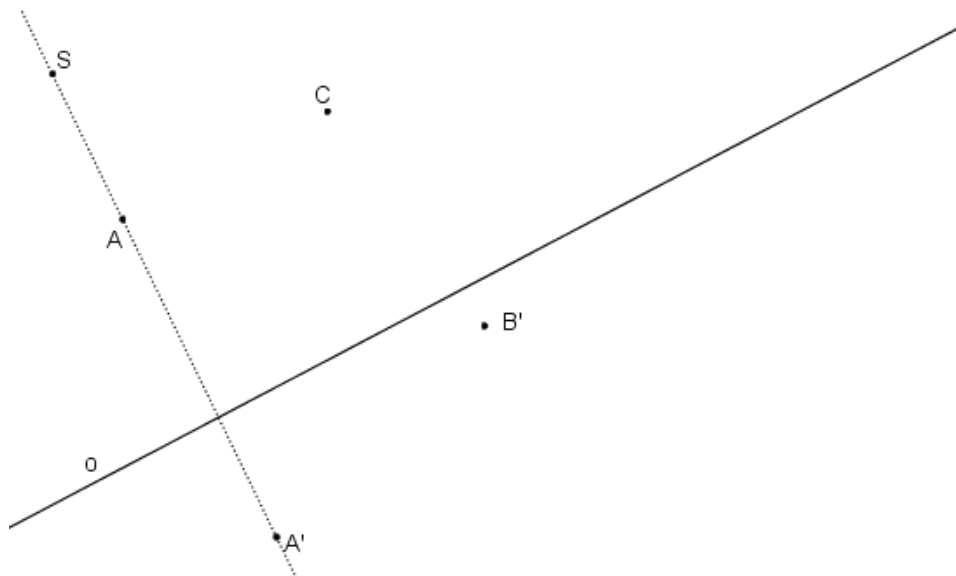

2) V SK  $(S, o, AA')$  určete obrazy přímek  $b', c$ .

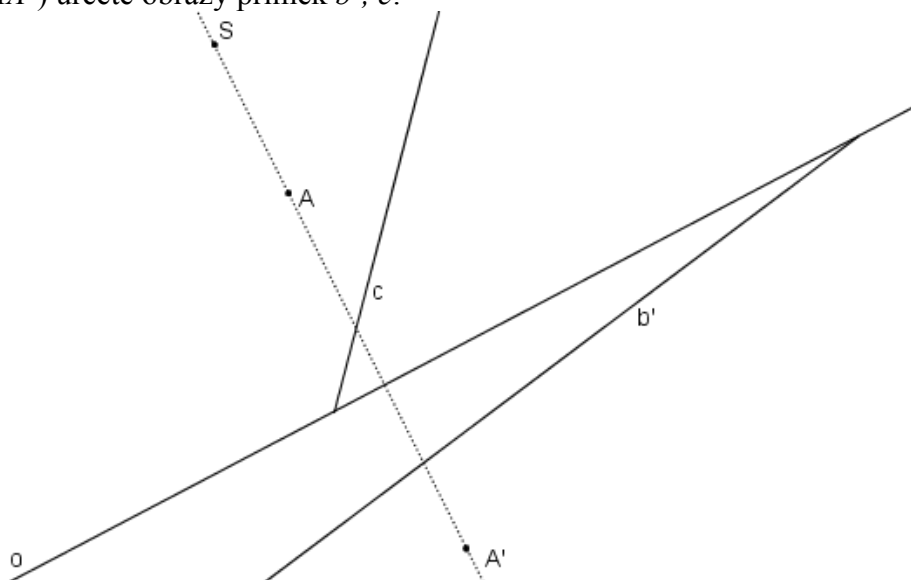

3) V SK  $(S, o, AA')$  určete obraz různoběžných přímek  $b, c$ .

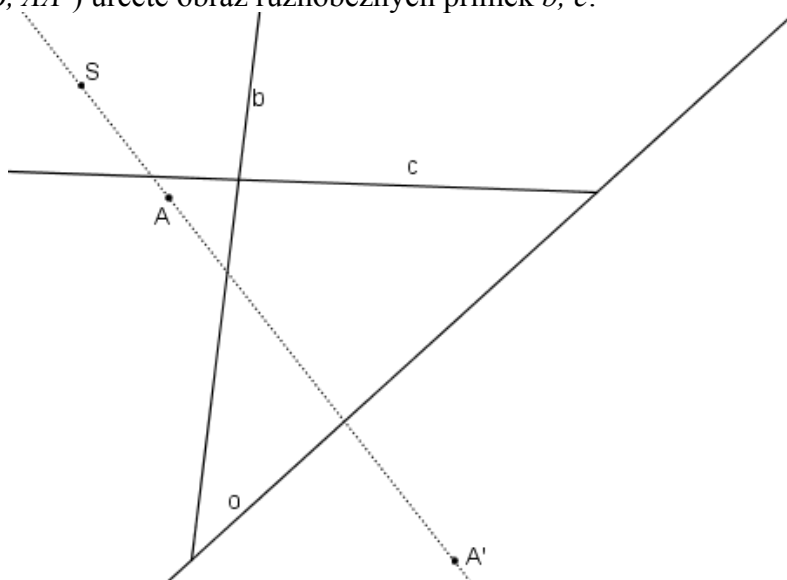

4) V SK  $(S, o, AA')$  určete obraz rovnoběžných přímk  $b, c$ .

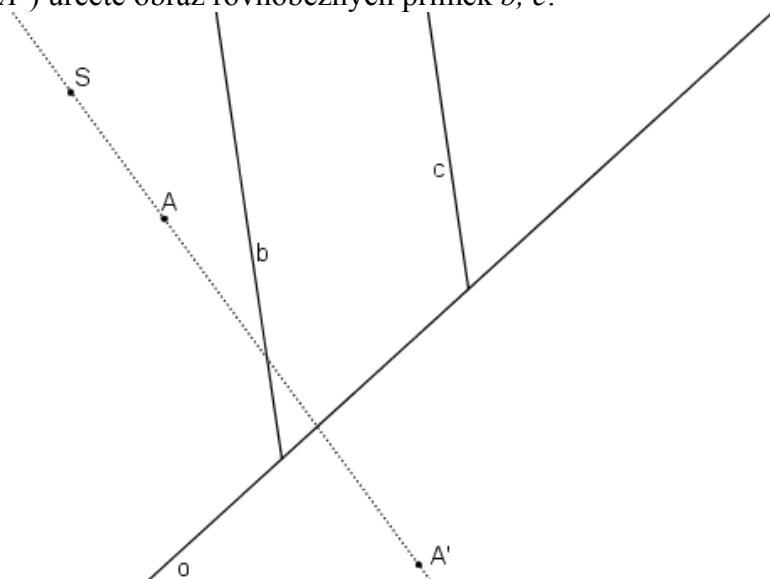

5)  $(S, o, AA')$  určete obraz pravidelného pětiúhelníka  $ABCDE$ .

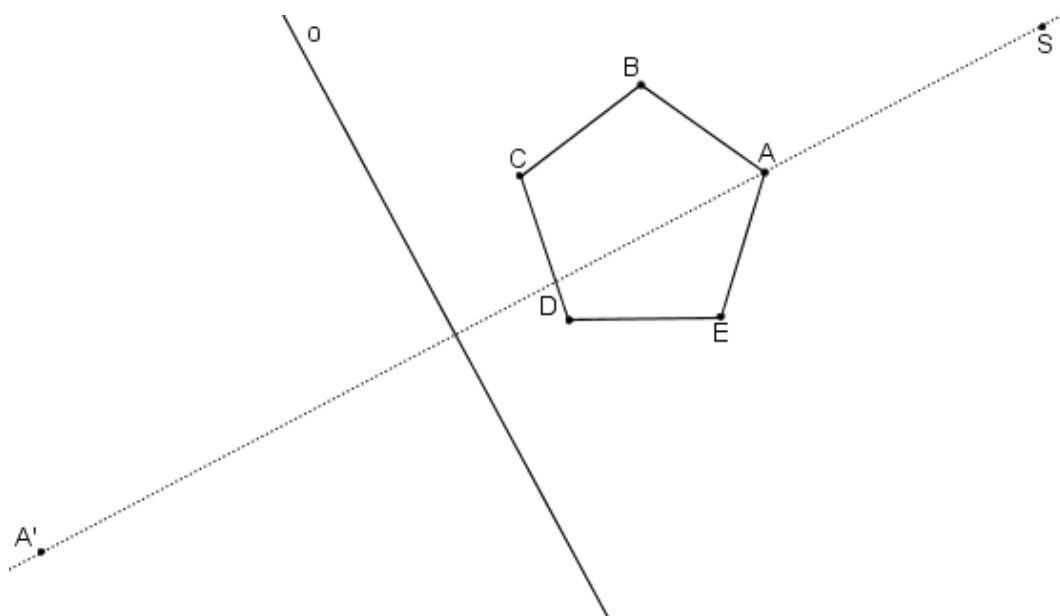

6) V SK  $(S, o, AA')$  určete obraz pravidelného šestiúhelníka  $ABCDEF$ .

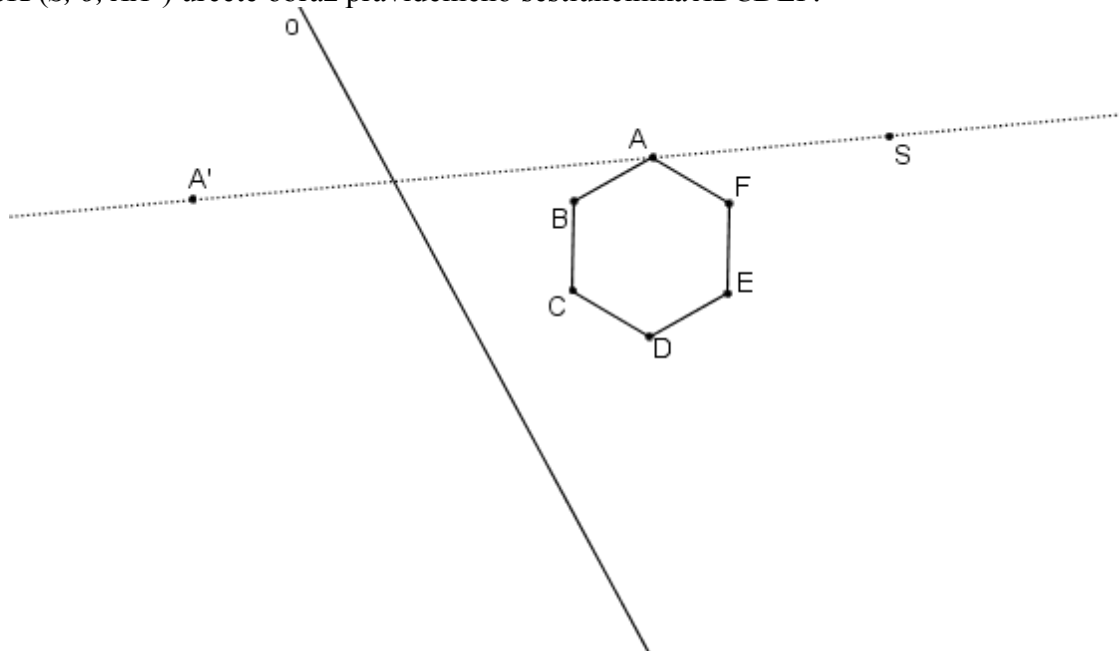

7) V SK  $(S, o, AA')$  najděte úběžnici  $u$ .

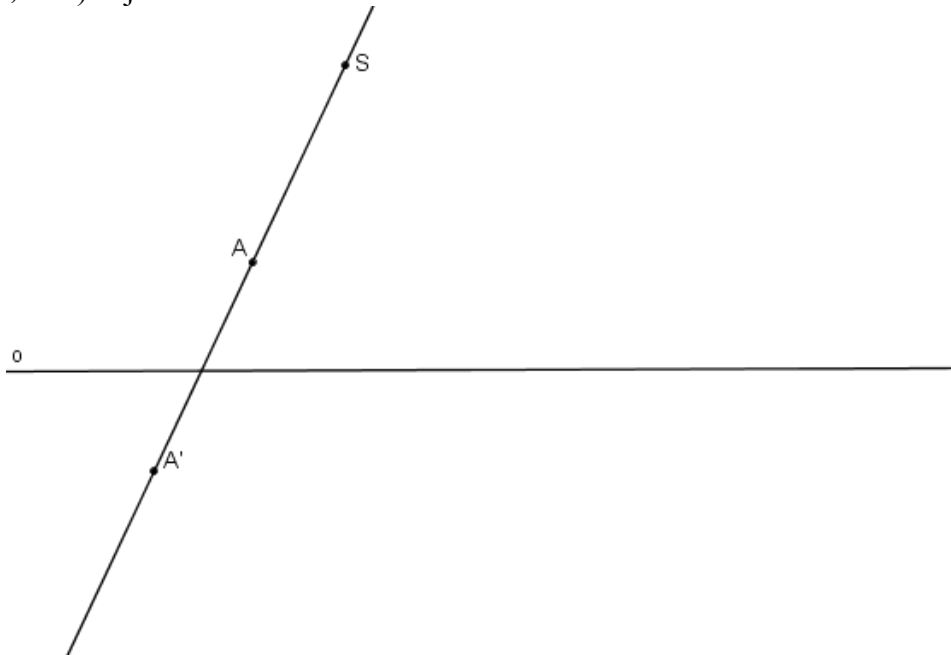

8) V SK  $(S, o, AA')$  najděte protiúběžnici  $v'$ .

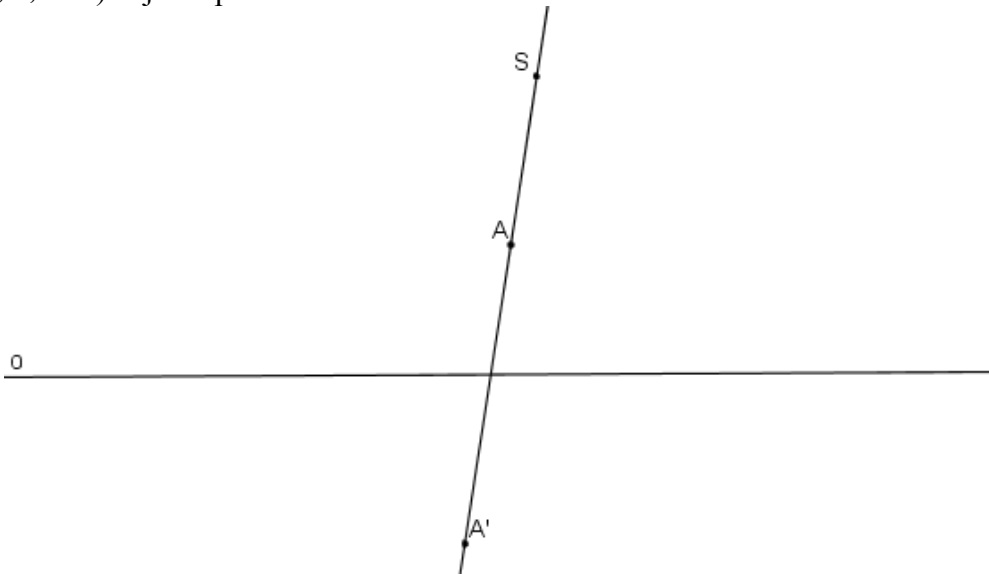

9) V SK  $(S, o, SS')$  určete obraz kružnice  $k$ .

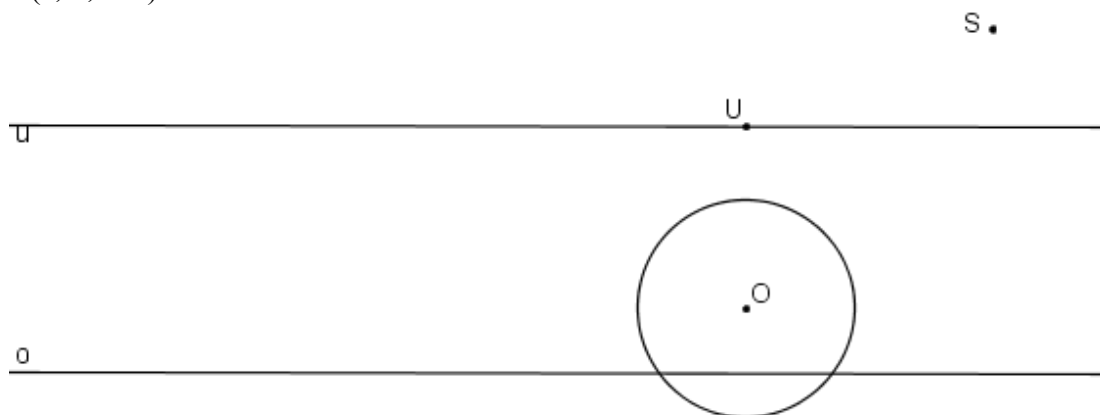

10) V SK  $(S, o, SS')$  určete obraz kružnice  $k$ .

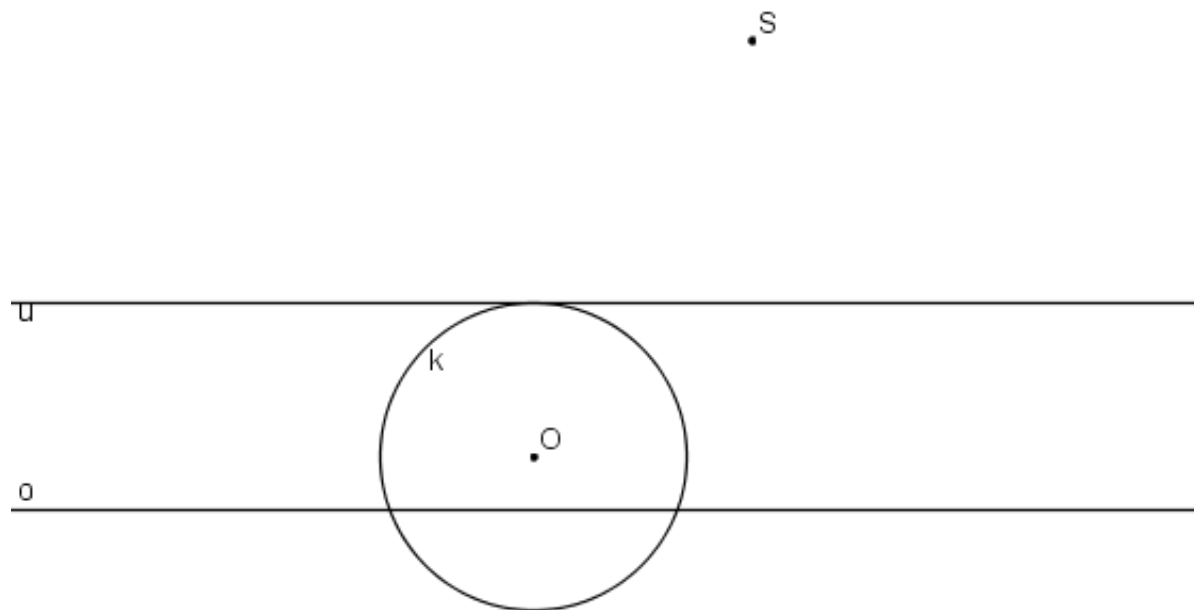

11) V SK  $(S, o, SS')$  určete obraz kružnice  $k$ .

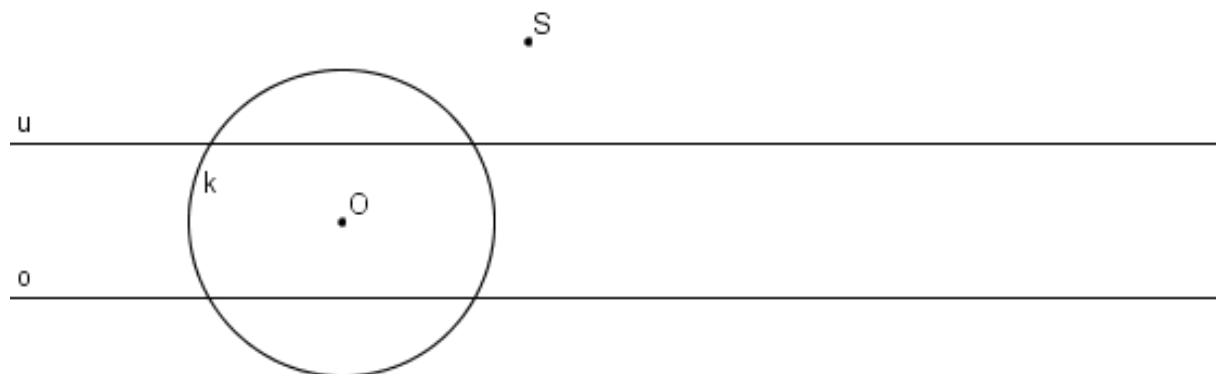

12) V SK  $(S, o, AA')$  určete obraz domečku.

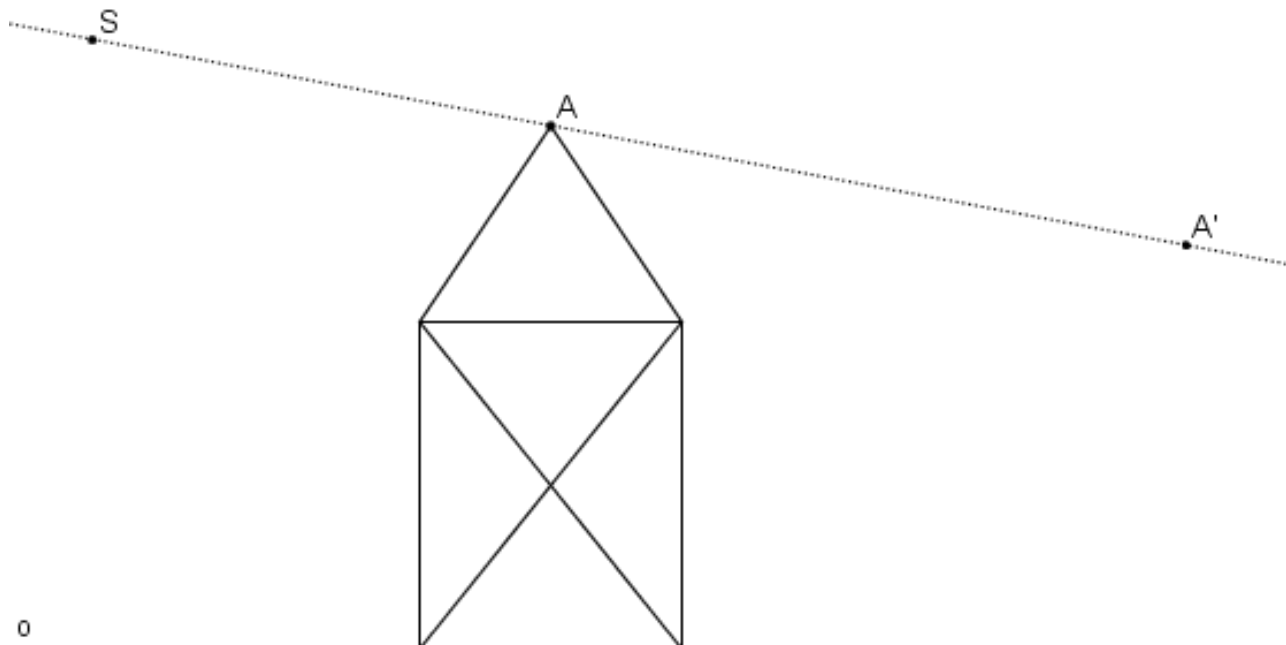

13) V SK  $(S, o, AA')$  určete obraz prasátka.

